

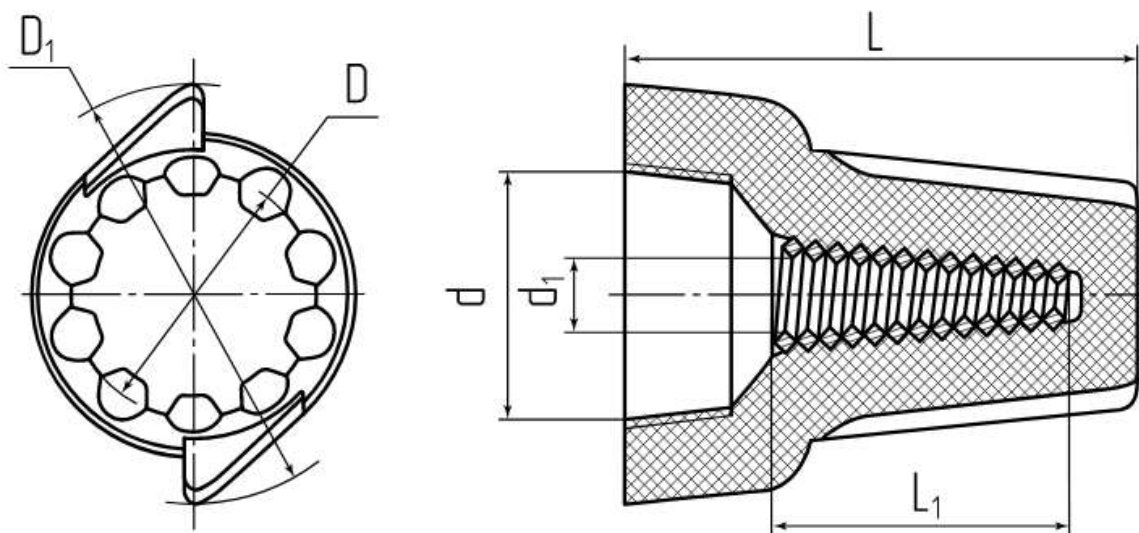

## Соединительные изолирующие зажимы с крыльями СИЗ-К





(ТУ 3424-036-97284872-2006)

- Корпус имеет «крылья» для увеличения рычага и силы крутящего момента. Облегчает монтаж проводов больших сечений
- Расширенные диапазоны монтажных сечений
- Длинная и широкая «юбка» корпуса обеспечивает защиту и полную изоляцию соединения
- Благодаря специальному квадратному профилю, пружина создает свою резьбу на скрутке и надежно удерживает соединенные провода
- Контактная пружина имеет большую длину, чем в стандартных бюджетных СИЗ
- Контактная часть: стальная оцинкованная пружина
- Материал корпуса: полипропилен, не содержит галогенов
- Термостойкость изоляции: 105 °С
- Цветовая маркировка корпуса облегчает выбор правильного размера
- Гарантированное качество и надежность электрических соединений
- Не требуют использования специального инструмента. Зажим навинчивается по часовой стрелке на предварительно зачищенные и скрученные вместе концы проводов
- Возможность многократного использования
- Быстрый, легкий и безопасный монтаж

### СИЗ-К КВТ



Изображение ↑↓	Артикул ↑↓	Название ↑↓	D ↑↓	d ↑↓	d <sub>1</sub> ↑↓	D <sub>1</sub> ↑↓	L ↑↓	L <sub>1</sub> ↑↓
	79508	<u>Набор СИЗ-К</u>						
	79502	<u>СИЗ-К-7</u>	7.3	11.2	6.1	18	28	13.8
	79501	<u>СИЗ-К-6</u>	8.1	10.5	4.8	18.1	24.6	11.3
	79503	<u>СИЗ-К-8</u>	8.8	12.7	7	23.4	31	15.6
	79504	<u>СИЗ-К-9</u>	11.2	14.1	7.4	25.5	33	17.5
	79505	<u>СИЗ-К-10</u>	12.9	17.5	9.7	31.8	39.4	20.9

Наименование, цвет	Суммарное сечение (мм <sup>2</sup> )	
	min	max
СИЗ-К-6 	1.5	9.5
СИЗ-К-7 	1.5	16
СИЗ-К-8 	4.0	16
СИЗ-К-9 	8.0	24
СИЗ-К-10 	8.0	32