



# Соединители электрические низкочастотные цилиндрические типа **2PM, 2PMT, 2PMD, 2PMDT**

предназначены для работы в электрических цепях постоянного, переменного (частотой до 3 МГц) токов. Сочленение соединителей резьбовое, поляризация корпусов - одношпоночная

## Обозначение:

**Вилка (Розетка) 2PM(2PMT, 2PMD, 2PMDT) 14(18,22,24,27,30,33,36,39,42,45) Б(К) П(У)Н(Э)О  
4(7,8,10,19,20,22,24,30,32,45,50) Г(Ш)1(2 - 9) А(В)1 Л Б В ГЕО.364.126 ТУ, где:**

2PM (2PMD, 2PMT, 2PMDT) - тип соединителя;

14 (18, 22, 24, 27, 30, 33, 36, 39, 42, 45) - условный размер вилки (розетки);

Б (К) - вид корпуса:

Б - блочный (приборный), К - кабельный;

П (У) - вид патрубка:

П - прямой, У - угловой;

Н (Э) - вид гайки патрубка:

Н - для неэкранированного кабеля; Э - для экранированного кабеля;

О - хвостовики контактов развернуты относительно шпонки и шпоночного паза на 180°;

4 (7, 8, 10, 19, 20, 22, 24, 30, 32, 45, 50) - количество контактов;

Г (Ш) - часть соединителя:

Г - розетка, Ш - вилка;

1 (2 - 9) - обозначение сочетания контактов:

1 - все контакты диаметром 1 мм;

3 - контакты диаметром 2 мм и 3 мм;

5 - все контакты диаметром 1,5 мм;

7 - контакты диаметром 1,5 мм, 2 мм и 3 мм;

9 - все - контакты диаметром 3 мм;

2 - контакты диаметром 1 мм и 1,5 мм;

4 - контакты диаметром 1 мм и 3 мм;

6 - контакты диаметром 1,5 мм и 3 мм;

8 - контакты диаметром 1,5 мм и 2 мм;

А (В) - вид покрытия:

А - золото, В - серебро;

1 - теплостойкость 100 °С;

Л - левая розетка (только для проходных вилок);

Б - корпус блочный (приборный) без левой резьбы;

В - всеклиматическое исполнение по ГОСТ В 20.39.404;













ГЕО.364.126 ТУ - обозначение технических условий.











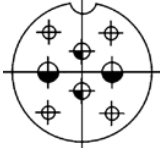



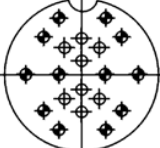
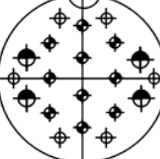

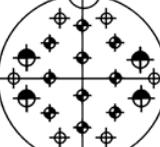

## Условия эксплуатации:

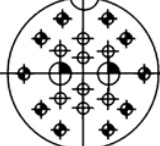
|   |            |
|---|------------|
| Синусоидальная вибрация:                        |            |
| диапазон частот, Гц                             | 1 - 5000   |
| амплитуда ускорения, м/с <sup>2</sup> (g)       | 490 (50)   |
| Акустический шум:                               |            |
| диапазон частот, Гц                             | 50 - 10000 |
| уровень звукового давления, дБ                  | 170        |
| Механический удар многократного действия:       |            |
| пиковое ударное ускорение, м/с <sup>2</sup> (g) | 1000 (100) |
| длительность действия, мс                       | 1 - 3      |
| Механический удар одиночного действия:          |            |
| пиковое ударное ускорение, м/с <sup>2</sup> (g) | 5000 (500) |
| длительность действия, мс                       | 0,1 - 2    |

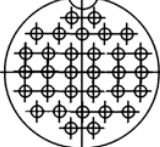
**Соединители электрические низкочастотные цилиндрические типа 2PM, 2PMT, 2PMD, 2PMDT**

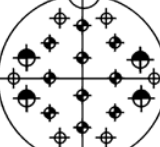
|  |  |            |           |              |     |                                   |            |            |           |              |  |
|--|--|------------|-----------|--------------|-----|-----------------------------------|------------|------------|-----------|--------------|--|
| Линейное ускорение, м/с <sup>2</sup> (g)<br>Атмосферное пониженное рабочее давление, Па (мм рт.ст.)<br>Атмосферное повышенное рабочее давление, Па (кгс/см <sup>2</sup> )<br>Повышенная рабочая температура среды, °С<br>Смена температур, °С:<br>для соединителей (серебряное покрытие контактов)<br>для соединителей (золотое покрытие контактов)<br>Влажное тепло<br>Иней и роса<br>Воздействие озона<br>Воспламеняемость | 2000 (200)<br>133,32·10 <sup>-12</sup> (10 <sup>-12</sup> )<br>50,6·10 <sup>4</sup> (5,0)<br>100<br><br>от 180 до минус 60<br>от 250 до минус 60 |            |           |              |     |                                   |            |            |           |              |  |
| <b>Технические характеристики:</b>   |  |            |           |              |     |                                   |            |            |           |              |  |
| Токовая нагрузка:<br>на одиночный контакт, А<br>суммарная на соединитель, А<br>Максимальное рабочее напряжение, В<br>Сопротивление контактов должно быть не более значений, приведенных в таблице:   | от 4 до 36<br>от 27 до 260<br>560 и 700  |            |           |              |     |                                   |            |            |           |              |  |
| <table border="1"> <tr> <td>Диаметр контактов, мм</td> <td align="center">1,0</td> <td align="center">1,5</td> <td align="center">2,0</td> <td align="center">3,0</td> </tr> <tr> <td>Сопротивление контактов, МОм</td> <td align="center">5,0</td> <td align="center">2,5</td> <td align="center">1,6</td> <td align="center">0,8</td> </tr> </table>   | Диаметр контактов, мм  | 1,0        | 1,5       | 2,0          | 3,0 | Сопротивление контактов, МОм      | 5,0        | 2,5        | 1,6       | 0,8          |  |
| Диаметр контактов, мм  | 1,0  | 1,5        | 2,0       | 3,0          |     |                                   |            |            |           |              |  |
| Сопротивление контактов, МОм   | 5,0  | 2,5        | 1,6       | 0,8          |     |                                   |            |            |           |              |  |
| Емкость между контактами, пФ, не более<br>Сопротивление изоляции, МОм, не менее<br>Электрическая прочность изоляции, В (ампл.):<br>при максимальном рабочем напряжении 560 В<br>при максимальном рабочем напряжении 700 В<br>Усилие расчленения соединителей, Н (кгс), не более<br>Усилие расчленения гнезд с контрольным калибром должно быть не менее значений, приведенных в таблице:                                     | 6<br>5000<br>1850<br>2300<br>от 29,4 (3) до 539,6 (55)   |            |           |              |     |                                   |            |            |           |              |  |
| <table border="1"> <tr> <td>Диаметр контактов, мм</td> <td align="center">1,0</td> <td align="center">1,5</td> <td align="center">2,0</td> <td align="center">3,0</td> </tr> <tr> <td>Усилие расчленения гнезд, Н (кгс)</td> <td align="center">0,5 (0,05)</td> <td align="center">0,7 (0,07)</td> <td align="center">1,0 (0,1)</td> <td align="center">1,25 (0,125)</td> </tr> </table>                                     | Диаметр контактов, мм  | 1,0        | 1,5       | 2,0          | 3,0 | Усилие расчленения гнезд, Н (кгс) | 0,5 (0,05) | 0,7 (0,07) | 1,0 (0,1) | 1,25 (0,125) |  |
| Диаметр контактов, мм  | 1,0  | 1,5        | 2,0       | 3,0          |     |                                   |            |            |           |              |  |
| Усилие расчленения гнезд, Н (кгс)  | 0,5 (0,05)   | 0,7 (0,07) | 1,0 (0,1) | 1,25 (0,125) |     |                                   |            |            |           |              |  |
| Минимальная наработка, ч<br>Число сочленений-расчленений<br>Минимальный срок сохраняемости, лет  | 1000<br>500<br>15  |            |           |              |     |                                   |            |            |           |              |  |

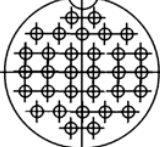
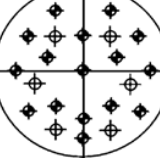
| Условный размер корпуса | Тип корпуса | Схема расположения контактов  | Условное обозначение контактов | Диаметр контактов, мм | Количество контактов |                  | Обозначение сочетания контакта | Максимальная токовая нагрузка, А |                          | Максимальное рабочее напряжение, В |
|-------------------------|-------------|---|--------------------------------|-----------------------|----------------------|------------------|--------------------------------|----------------------------------|--------------------------|------------------------------------|
|                         |             |   |                                |                       | в соединителе        | каждого диаметра |                                | на одиночный контакт             | суммарная на соединитель |                                    |
| 1                       | 2           | 3   | 4                              | 5                     | 6                    | 7                | 8                              | 9                                | 10                       | 11                                 |
| <b>14</b>               | 2PMT        |    | ⊕                              | 1                     | 4                    | 4                | 1                              | 8                                | 27                       | 560                                |
|                         | 2PMT        |    | ⊕                              | 1                     | 7                    | 7                | 1                              | 7                                | 40                       | 560                                |
| <b>18</b>               | 2PMDT       |    | ⊕                              | 1,5                   | 4                    | 4                | 5                              | 15                               | 50                       | 560                                |
|                         | 2PMT        |    | ⊕<br>⊖                         | 2<br>3                | 4                    | 2<br>2           | 3                              | 18<br>32                         | 80                       | 560                                |
| <b>22</b>               | 2PMT        |  | ⊕                              | 1                     | 10                   | 10               | 1                              | 7                                | 58                       | 560                                |
|                         | 2PMT        |  | ⊕                              | 1                     | 19                   | 19               | 1                              | 5                                | 80                       | 560                                |
| <b>24</b>               | 2PMDT       |  | ⊕                              | 1,5                   | 10                   | 10               | 5                              | 10                               | 83                       | 560                                |
|                         | 2PMT        |  | ⊕<br>⊖                         | 1<br>1,5              | 7                    | 5<br>2           | 2                              | 8<br>16                          | 60                       | 700                                |
| <b>27</b>               | 2PMDT       |  | ⊕                              | 1,5                   | 7                    | 7                | 5                              | 12                               | 70                       | 700                                |
|                         | 2PMDT       |  | ⊕                              | 1,5                   | 19                   | 19               | 5                              | 7                                | 110                      | 560                                |
|                         | 2PMT        |  | ⊕                              | 1                     | 24                   | 24               | 1                              | 2                                | 100                      | 560                                |
|                         | 2PMT        |  | ⊕                              | 1                     | 24                   | 24               | 1                              | 2                                | 100                      | 560                                |

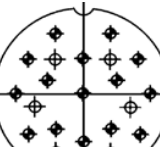
| 1   | 2   | 3   | 4   | 5   | 6  | 7  | 8   | 9   | 10  | 11  |     |
|---|---|---|---|---|----|----|-----|-----|-----|-----|-----|
| 30  | 2PMDT   |    |    | 1,5   | 8  | 4  | 7   | 13  | 120 | 560 |     |
|   |   |   |    | 2   |    | 2  |     | 18  |     |     |     |
|   |   |   |    | 3   |    | 2  |     | 36  |     |     |     |
| 30  | 2PMDT   |    |    | 1,5   | 24 | 24 | 5   | 7   | 140 | 560 |     |
|   |   |   |    | 1   | 32 | 32 | 1   | 4   | 106 | 560 |     |
| 33  | 2PMDT   |   |    | 3   | 7  | 7  | 9   | 32  | 128 | 560 |     |
|   |   |   |  | 1   | 20 | 12 | 1   | 6   | 100 | 700 |     |
|   |  | 1   | 8   | 560   |    |    |     |     |     |     |     |
|   | 33  | 2PMT  |  |  | 1  | 20 | 10  | 4   | 6   | 110 | 700 |
|  |   |   |   | 1   | 8  |    | 560 |     |     |     |     |
| 33  | 2PMT  |  |  | 3   | 20 | 2  | 36  | 110 | 560 |     |     |
|   |   |   |  | 1,5   |    | 32 |     |     | 32  | 5   | 6   |
| 36  | 2PMT  |  |  | 1   | 20 | 10 | 2   | 5   | 100 | 700 |     |
|   |   |   |  | 1   |    | 6  |     |     |     | 560 |     |
|   |   |   |  | 1,5   |    | 4  |     |     |     | 10  |     |
|   | 36  | 2PMT  |  |  | 1  | 22 | 17  | 1   | 6   | 110 | 700 |
|   |   |   |   |  | 1  |    | 5   |     |     |     | 560 |

| 1  | 2     | 3 | 4   | 5   | 6  | 7   | 8 | 9   | 10  | 11  |
|----|-------|---|-----|-----|----|-----|---|-----|-----|-----|
| 36 | 2PMDT |   | ◆   | 1,5 | 20 | 12  | 5 | 8   | 133 | 700 |
|    |       |   | ⊕   | 1,5 |    | 8   |   |     |     | 560 |
|    |       |   | ◆   | 1,5 | 20 | 10  | 6 | 10  | 147 | 700 |
|    |       |   | ⊕   | 1,5 |    | 8   |   |     |     | 560 |
| ⊕  | 3     | 2 | 36  | 560 |    |     |   |     |     |     |
| 39 | 2PMDT |   | ◆   | 1,5 | 22 | 17  | 5 | 8   | 146 | 700 |
|    |       |   | ⊕   | 1,5 |    | 5   |   |     |     | 560 |
|    | 2PMT  |   | ◆   | 1   | 45 | 10  | 2 | 4   | 167 | 700 |
|    |       |   | ⊕   | 1   |    | 30  |   |     |     | 560 |
| ◆  | 1,5   | 5 | 8   |     |    |     |   |     |     |     |
| 42 | 2PMT  |   | ◆   | 1   | 30 | 15  | 2 | 4,5 | 168 | 700 |
|    |       |   | ⊕   | 1,5 |    | 9   |   |     |     | 560 |
|    | 2PMT  |   | ◆   | 1   | 50 | 10  | 2 | 4   | 190 | 700 |
|    |       |   | ⊕   | 1   |    | 33  |   |     |     | 560 |
|    |       |   | ⊕   | 1,5 |    | 7   |   |     |     | 8   |
|    | 2PMDT |   | ◆   | 1,5 | 45 | 10  | 5 | 5   | 187 | 700 |
| ⊕  |       |   | 1,5 | 35  |    | 560 |   |     |     |     |
| 45 | 2PMDT |   | ⊕   | 1,5 | 50 | 35  | 8 | 5   | 260 | 560 |
|    |       |   | ⊕   | 2   |    | 15  |   |     |     |     |

*Вилки и розетки приборные (блочные)*



Таблица 1

| Конструктивная разновидность | Размеры, мм |    |                  |                |                  | Номер патрубков согласно таблице 3, 4 | Масса, г, не более | Конструктивная разновидность | Размеры, мм |    |                  |                |                  | Номер патрубков согласно таблице 3, 4 | Масса, г, не более |
|------------------------------|-------------|----|------------------|----------------|------------------|---------------------------------------|--------------------|------------------------------|-------------|----|------------------|----------------|------------------|---------------------------------------|--------------------|
|                              | A           | B  | D <sub>ЛЕВ</sub> | D <sub>П</sub> | L <sub>МАХ</sub> |                                       |                    |                              | A           | B  | D <sub>ЛЕВ</sub> | D <sub>П</sub> | L <sub>МАХ</sub> |                                       |                    |
| 2PM14Б4Ш1 А1, В1             | 17          | 24 | M14×1            | M16×1          | 25               | 1, 12                                 | 9,0                | 2PM14Б4Г1 А1, В1             | 17          | 24 | M14×1            | M16×1          | 25               | 1, 12                                 | 11,0               |
| 2PMT14Б4Ш1 А1, В1            |             |    |                  |                |                  |                                       |                    | 2PMT14Б4Г1 А1, В1            |             |    |                  |                |                  |                                       |                    |
| 2PM18Б7Ш1 А1, В1             |             |    |                  |                |                  |                                       |                    | 2PM18Б7Г1 А1, В1             |             |    |                  |                |                  |                                       | 16,0               |
| 2PMT18Б7Ш1 А1, В1            | 20          | 27 | M18×1            | M20×1          | 25               | 2, 13                                 | 12,5               | 2PMT18Б7Г1 А1, В1            | 20          | 27 | M18×1            | M20×1          | 25               | 2, 13                                 |                    |
| 2PMD18Б4Ш5 А1, В1            |             |    |                  |                |                  |                                       |                    | 2PMD18Б4Г5 А1, В1            |             |    |                  |                |                  |                                       | 15,5               |
| 2PMDT18Б4Ш5 А1, В1           |             |    |                  |                |                  |                                       |                    | 2PMDT18Б4Г5 А1, В1           |             |    |                  |                |                  |                                       |                    |
| 2PM22Б4Ш3 А1, В1             |             |    |                  |                | 27               |                                       | 17,5               | 2PM22Б4Г3 А1, В1             |             |    |                  |                | 27               |                                       | 22,0               |
| 2PMT22Б4Ш3 А1, В1            | 23          | 30 | M22×1            | M24×1          |                  | 3, 14                                 |                    | 2PMT22Б4Г3 А1, В1            | 23          | 30 | M22×1            | M24×1          |                  | 3, 14                                 |                    |
| 2PM22Б10Ш1 А1, В1            |             |    |                  |                |                  |                                       | 15,5               | 2PM22Б10Г1 А1, В1            |             |    |                  |                |                  |                                       | 21,0               |
| 2PMT22Б10Ш1 А1, В1           |             |    |                  |                | 25               |                                       |                    | 2PMT22Б10Г1 А1, В1           |             |    |                  |                | 25               |                                       |                    |
| 2PM24Б19Ш1 А1, В1            |             |    |                  |                |                  |                                       | 19,0               | 2PM24Б19Г1 А1, В1            |             |    |                  |                |                  |                                       | 30,0               |
| 2PMT24Б19Ш1 А1, В1           | 26          | 33 | M24×1            | M27×1,5        | 25               | 4, 15                                 |                    | 2PMT24Б19Г1 А1, В1           | 26          | 33 | M24×1            | M27×1,5        | 25               | 4, 15                                 |                    |
| 2PMD24Б10Ш5 А1, В1           |             |    |                  |                |                  |                                       | 20,0               | 2PMD24Б10Г5 А1, В1           |             |    |                  |                |                  |                                       | 25,5               |
| 2PMDT24Б10Ш5 А1, В1          |             |    |                  |                |                  |                                       |                    | 2PMDT24Б10Г5 А1, В1          |             |    |                  |                |                  |                                       |                    |

Продолжение таблицы 1

| Конструктивная<br>разновидность | Размеры, мм |    |                  |                |                  | Номер<br>патрубка<br>согласно<br>таблице<br>3, 4 | Масса, г,<br>не более | Конструктивная<br>разновидность | Размеры, мм |    |                  |                |                  | Номер<br>патрубка<br>согласно<br>таблице<br>3, 4 | Масса, г,<br>не более |
|---------------------------------|-------------|----|------------------|----------------|------------------|--|-----------------------|---------------------------------|-------------|----|------------------|----------------|------------------|--|-----------------------|
|                                 | A           | B  | D <sub>ЛЕВ</sub> | D <sub>1</sub> | L <sub>MAX</sub> |  |                       |                                 | A           | B  | D <sub>ЛЕВ</sub> | D <sub>1</sub> | L <sub>MAX</sub> |  |                       |
| 2PM2757Ш2 А1, В1                | 29          | 36 | M27×1            | M30×1,5        | 25               | 5, 16  | 22,0                  | 2PM2757Г2 А1, В1                | 29          | 36 | M27×1            | M30×1,5        | 25               | 5, 16  | 31,0                  |
| 2PMT2757Ш2 А1, В1               |             |    |                  |                |                  |  | 2PMT2757Г2 А1, В1     |                                 |             |    |                  |                |                  |  |                       |
| 2PMD2757Ш5 А1, В1               |             |    |                  |                |                  |  | 2PMD2757Г5 А1, В1     |                                 |             |    |                  |                |                  |  |                       |
| 2PMDT2757Ш5 А1, В1              |             |    |                  |                |                  |  | 2PMDT2757Г5 А1, В1    |                                 |             |    |                  |                |                  |  |                       |
| 2PM27524Ш1 А1, В1               |             |    |                  |                |                  |  | 2PM27524Г1 А1, В1     |                                 |             |    |                  |                |                  |  |                       |
| 2PMT27524Ш1 А1, В1              |             |    |                  |                |                  |  | 2PMT27524Г1 А1, В1    |                                 |             |    |                  |                |                  |  |                       |
| 2PMD27519Ш5 А1, В1              |             |    |                  |                |                  |  | 2PMD27519Г5 А1, В1    |                                 |             |    |                  |                |                  |  |                       |
| 2PMDT27519Ш5 А1, В1             |             |    |                  |                |                  |  | 2PMDT27519Г5 А1, В1   |                                 |             |    |                  |                |                  |  |                       |
| 2PM30532Ш1 А1, В1               | 31          | 38 | M30×1            | M33×1,5        | 25               | 6, 17  | 28,5                  | 2PM30532Г1 А1, В1               | 31          | 38 | M30×1            | M33×1,5        | 27               | 6, 17  | 41,0                  |
| 2PMT30532Ш1 А1, В1              |             |    |                  |                |                  |  | 2PMT30532Г1 А1, В1    |                                 |             |    |                  |                |                  |  |                       |
| 2PMD3058Ш7 А1, В1               |             |    |                  |                |                  |  | 2PMD3058Г7 А1, В1     |                                 |             |    |                  |                |                  |  |                       |
| 2PMDT3058Ш7 А1, В1              |             |    |                  |                |                  |  | 2PMDT3058Г7 А1, В1    |                                 |             |    |                  |                |                  |  |                       |
| 2PMD30524Ш5 А1, В1              |             |    |                  |                |                  |  | 2PMD30524Г5 А1, В1    |                                 |             |    |                  |                |                  |  |                       |
| 2PMDT30524Ш5 А1, В1             |             |    |                  |                |                  |  | 2PMDT30524Г5 А1, В1   |                                 |             |    |                  |                |                  |  |                       |
| 2PM33520Ш4 А1, В1               | 32          | 40 | M33×1            | M36×1,5        | 27               | 7, 18  | 30,5                  | 2PM33520Г4 А1, В1               | 32          | 40 | M33×1            | M36×1,5        | 25               | 7, 18  | 44,5                  |
| 2PMT33520Ш4 А1, В1              |             |    |                  |                |                  |  | 2PMT33520Г4 А1, В1    |                                 |             |    |                  |                |                  |  |                       |
| 2PMD3357Ш9 А1, В1               |             |    |                  |                |                  |  | 2PMD3357Г9 А1, В1     |                                 |             |    |                  |                |                  |  |                       |
| 2PMDT3357Ш9 А1, В1              |             |    |                  |                |                  |  | 2PMDT3357Г9 А1, В1    |                                 |             |    |                  |                |                  |  |                       |
| 2PM33520Ш1 А1, В1               |             |    |                  |                |                  |  | 2PM33520Г1 А1, В1     |                                 |             |    |                  |                |                  |  |                       |
| 2PMT33520Ш1 А1, В1              |             |    |                  |                |                  |  | 2PMT33520Г1 А1, В1    |                                 |             |    |                  |                |                  |  |                       |
| 2PMD33532Ш5 А1, В1              |             |    |                  |                |                  |  | 2PMD33532Г5 А1, В1    |                                 |             |    |                  |                |                  |  |                       |
| 2PMDT33532Ш5 А1, В1             |             |    |                  |                |                  |  | 2PMDT33532Г5 А1, В1   |                                 |             |    |                  |                |                  |  |                       |
| 2PM36522Ш1 А1, В1               | 35          | 43 | M36×1            | M39×1,5        | 25               | 8, 19  | 31,5                  | 2PM36522Г1 А1, В1               | 35          | 43 | M36×1            | M39×1,5        | 25               | 8, 19  | 54,5                  |
| 2PMT36522Ш1 А1, В1              |             |    |                  |                |                  |  | 2PMT36522Г1 А1, В1    |                                 |             |    |                  |                |                  |  |                       |
| 2PMD36520Ш6 А1, В1              |             |    |                  |                |                  |  | 2PMD36520Г6 А1, В1    |                                 |             |    |                  |                |                  |  |                       |
| 2PMDT36520Ш6 А1, В1             |             |    |                  |                |                  |  | 2PMDT36520Г6 А1, В1   |                                 |             |    |                  |                |                  |  |                       |
| 2PM36520Ш2 А1, В1               |             |    |                  |                |                  |  | 2PM36520Г2 А1, В1     |                                 |             |    |                  |                |                  |  |                       |
| 2PMT36520Ш2 А1, В1              |             |    |                  |                |                  |  | 2PMT36520Г2 А1, В1    |                                 |             |    |                  |                |                  |  |                       |
| 2PMD36520Ш5 А1, В1              |             |    |                  |                |                  |  | 2PMD36520Г5 А1, В1    |                                 |             |    |                  |                |                  |  |                       |
| 2PMDT36520Ш5 А1, В1             |             |    |                  |                |                  |  | 2PMDT36520Г5 А1, В1   |                                 |             |    |                  |                |                  |  |                       |
| 2PM39545Ш2 А1, В1               | 37          | 46 | M39×1            | M42×1,5        | 25               | 9, 20  | 39,0                  | 2PM39545Г2 А1, В1               | 37          | 46 | M39×1            | M42×1,5        | 25               | 9, 20  | 63,5                  |
| 2PMT39545Ш2 А1, В1              |             |    |                  |                |                  |  | 2PMT39545Г2 А1, В1    |                                 |             |    |                  |                |                  |  |                       |
| 2PMD39522Ш5 А1, В1              |             |    |                  |                |                  |  | 2PMD39522Г5 А1, В1    |                                 |             |    |                  |                |                  |  |                       |
| 2PMDT39522Ш5 А1, В1             |             |    |                  |                |                  |  | 2PMDT39522Г5 А1, В1   |                                 |             |    |                  |                |                  |  |                       |
| 2PM42550Ш2 А1, В1               | 40          | 49 | M42×1            | M45×1,5        | 25               | 10, 21   | 45,5                  | 2PM42530Г2 А1, В1               | 40          | 49 | M42×1            | M45×1,5        | 25               | 10, 21   | 73,0                  |
| 2PMT42550Ш2 А1, В1              |             |    |                  |                |                  |  | 2PMT42530Г2 А1, В1    |                                 |             |    |                  |                |                  |  |                       |
| 2PM42530Ш2 А1, В1               |             |    |                  |                |                  |  | 2PM42550Г2 А1, В1     |                                 |             |    |                  |                |                  |  |                       |
| 2PMT42530Ш2 А1, В1              |             |    |                  |                |                  |  | 2PMT42550Г2 А1, В1    |                                 |             |    |                  |                |                  |  |                       |
| 2PMD42545Ш5 А1, В1              |             |    |                  |                |                  |  | 2PMD42545Г5 А1, В1    |                                 |             |    |                  |                |                  |  |                       |
| 2PMDT42545Ш5 А1, В1             |             |    |                  |                |                  |  | 2PMDT42545Г5 А1, В1   |                                 |             |    |                  |                |                  |  |                       |
| 2PMD45550Ш8 А1, В1              | 43          | 52 | M45×1            | M48×1,5        | 27               | 11, 22   | 64,0                  | 2PMD45550Г8 А1, В1              | 43          | 52 | M45×1            | M48×1,5        | 27               | 11, 22   | 92,0                  |
| 2PMDT45550Ш8 А1, В1             |             |    |                  |                |                  |  | 2PMDT45550Г8 А1, В1   |                                 |             |    |                  |                |                  |  |                       |

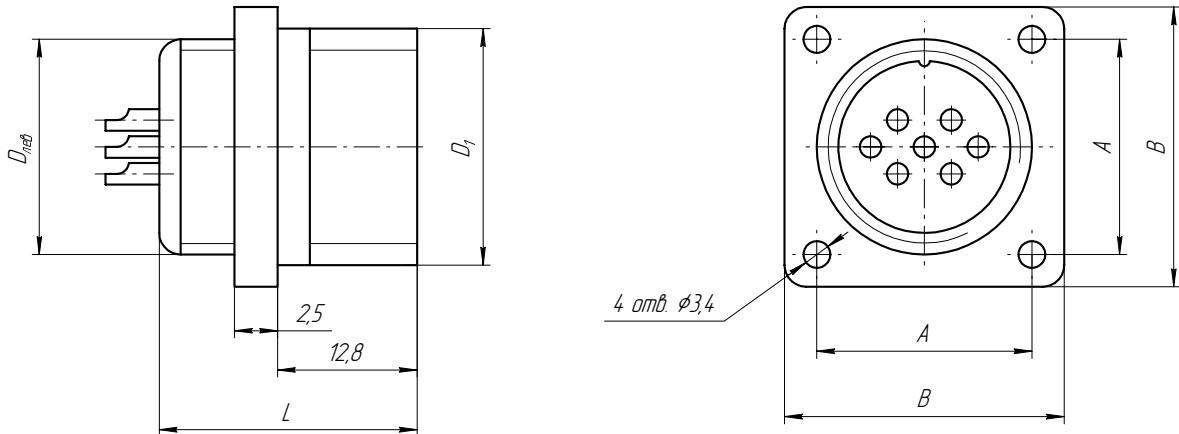
### Вилки и розетки кабельные



Таблица 2

| Конструктивная разновидность | Размеры, мм           |                |                   | Номер патрубков согласно таблице 3-6 | Масса, г, не более | Конструктивная разновидность | Размеры, мм      |                |                   | Номер патрубков согласно таблице 3-6 | Масса, г, не более |                       |                   |               |      |                    |       |    |    |               |      |
|------------------------------|-----------------------|----------------|-------------------|--------------------------------------|--------------------|------------------------------|------------------|----------------|-------------------|--------------------------------------|--------------------|-----------------------|-------------------|---------------|------|--------------------|-------|----|----|---------------|------|
|                              | D <sub>лев</sub>      | D <sub>1</sub> | L <sub>макс</sub> |                                      |                    |                              | D <sub>лев</sub> | D <sub>1</sub> | L <sub>макс</sub> |                                      |                    |                       |                   |               |      |                    |       |    |    |               |      |
| 2PM14K4Ш1 A1, B1             | M14×1                 | 22             | 25                | 1, 12, 23, 33                        | 11,0               | 2PM14K4Г1 A1, B1             | M14×1            | 22             | 25                | 1, 12, 23, 33                        | 12,5               |                       |                   |               |      |                    |       |    |    |               |      |
| 2PMT14K4Ш1 A1, B1            |                       |                |                   |                                      |                    | 2PMT14K4Г1 A1, B1            |                  |                |                   |                                      |                    |                       |                   |               |      |                    |       |    |    |               |      |
| 2PM18K7Ш1 A1, B1             | M18×1                 | 25             | 25                | 2, 13, 24, 34                        | 13,5               | 2PM14K4Г1 A1/1, B1/1         | M18×1            | 25             | 25                | 2, 13, 24, 34                        | 16,5               |                       |                   |               |      |                    |       |    |    |               |      |
| 2PMT18K7Ш1 A1, B1            |                       |                |                   |                                      |                    | 2PM18K7Г1 A1, B1             |                  |                |                   |                                      |                    |                       |                   |               |      |                    |       |    |    |               |      |
| 2PMD18K4Ш5 A1, B1            |                       |                |                   |                                      |                    | 2PMT18K7Г1 A1, B1            |                  |                |                   |                                      |                    |                       |                   |               |      |                    |       |    |    |               |      |
| 2PMDT18K4Ш5 A1, B1           |                       |                |                   |                                      |                    | 2PM18K7Г1 A1/1, B1/1         |                  |                |                   |                                      |                    |                       |                   |               |      |                    |       |    |    |               |      |
| 2PM22K4Ш3 A1, B1             | M22×1                 | 29             | 27                | 3, 14, 25, 35                        | 19,5               | 2PMD18K4Г5 A1, B1            | M22×1            | 29             | 27                | 3, 14, 25, 35                        | 25,0               |                       |                   |               |      |                    |       |    |    |               |      |
| 2PMT22K4Ш3 A1, B1            |                       |                |                   |                                      |                    | 2PMDT18K4Г5 A1, B1           |                  |                |                   |                                      |                    |                       |                   |               |      |                    |       |    |    |               |      |
| 2PM22K10Ш1 A1, B1            |                       |                | 25                |                                      | 17,5               | 2PM18K4Г5 A1/1, B1/1         |                  |                |                   |                                      |                    | 22,5                  |                   |               |      |                    |       |    |    |               |      |
| 2PMT22K10Ш1 A1, B1           |                       |                |                   |                                      |                    |                              |                  |                |                   |                                      |                    |                       | 2PMD22K4Г3 A1, B1 |               |      |                    |       |    |    |               |      |
| 2PM24K19Ш1 A1, B1            | M24×1                 | 32             | 25                | 4, 15, 26, 36                        | 22,5               | 2PMT22K4Г3 A1, B1            | M22×1            | 29             | 25                | 4, 15, 26, 36                        | 22,5               |                       |                   |               |      |                    |       |    |    |               |      |
| 2PMT24K19Ш1 A1, B1           |                       |                |                   |                                      |                    | 2PM22K10Г1 A1, B1            |                  |                |                   |                                      |                    |                       |                   |               |      |                    |       |    |    |               |      |
| 2PMDT24K10Ш5 A1, B1          |                       |                |                   |                                      |                    | 2PMT22K10Г1 A1, B1           |                  |                |                   |                                      |                    |                       |                   |               |      |                    |       |    |    |               |      |
| 2PMT24K10Ш5 A1, B1           |                       |                |                   |                                      |                    | 2PM22K10Г1 A1/1, B1/1        |                  |                |                   |                                      |                    |                       |                   |               |      |                    |       |    |    |               |      |
| 2PM27K7Ш2 A1, B1             | M27×1                 | 35             | 25                | 5, 16, 27, 37                        | 25,0               | 2PMD24K10Г5 A1, B1           | M24×1            | 32             | 25                | 4, 15, 26, 36                        | 30,5               |                       |                   |               |      |                    |       |    |    |               |      |
| 2PMT27K7Ш2 A1, B1            |                       |                |                   |                                      |                    | 2PMT24K19Г1 A1, B1           |                  |                |                   |                                      |                    |                       |                   |               |      |                    |       |    |    |               |      |
| 2PMD27K7Ш5 A1, B1            |                       |                |                   |                                      |                    | 2PMT24K19Г1 A1, B1           |                  |                |                   |                                      |                    |                       |                   |               |      |                    |       |    |    |               |      |
| 2PMDT27K7Ш5 A1, B1           |                       |                |                   |                                      |                    | 2PM24K19Г1 A1/1, B1/1        |                  |                |                   |                                      |                    |                       |                   |               |      |                    |       |    |    |               |      |
| 2PM27K24Ш1 A1, B1            |                       |                |                   |                                      |                    | 2PMD24K10Г5 A1, B1           |                  |                |                   |                                      |                    |                       |                   |               |      |                    |       |    |    |               |      |
| 2PMT27K24Ш1 A1, B1           |                       |                |                   |                                      |                    | 2PMDT24K10Г5 A1, B1          |                  |                |                   |                                      |                    |                       |                   |               |      |                    |       |    |    |               |      |
| 2PMDT27K19Ш5 A1, B1          |                       |                |                   |                                      |                    | 2PMD24K10Г5 A1/1, B1/1       |                  |                |                   |                                      |                    |                       |                   |               |      |                    |       |    |    |               |      |
| 2PM30K32Ш1 A1, B1            |                       |                |                   |                                      |                    | M27×1                        |                  |                |                   |                                      |                    | 35                    | 25                | 5, 16, 27, 37 | 29,0 | 2PMD27K7Г2 A1, B1  | M30×1 | 39 | 27 | 6, 17, 28, 38 | 33,0 |
| 2PMT30K32Ш1 A1, B1           |                       |                |                   |                                      |                    |                              |                  |                |                   |                                      |                    |                       |                   |               |      | 2PMD27K7Г5 A1, B1  |       |    |    |               |      |
| 2PMD30K8Ш7 A1, B1            |                       |                |                   |                                      |                    |                              |                  |                |                   |                                      |                    |                       |                   |               |      | 2PMDT27K7Г5 A1, B1 |       |    |    |               |      |
| 2PMDT30K8Ш7 A1, B1           | 2PMD27K7Г5 A1/1, B1/1 |                |                   |                                      |                    |                              |                  |                |                   |                                      |                    |                       |                   |               |      |                    |       |    |    |               |      |
| 2PMD30K24Ш5 A1, B1           | 2PMD27K24Г1 A1, B1    |                |                   |                                      |                    |                              |                  |                |                   |                                      |                    |                       |                   |               |      |                    |       |    |    |               |      |
| 2PMDT30K24Ш5 A1, B1          | 2PMT27K24Г1 A1, B1    |                |                   |                                      |                    |                              |                  |                |                   |                                      |                    |                       |                   |               |      |                    |       |    |    |               |      |
| 2PM33K20Ш4 A1, B1            | M33×1                 | 42             | 27                | 7, 18, 29, 39                        | 37,0               | 2PMD27K19Г5 A1, B1           | M30×1            | 39             | 25                | 6, 17, 28, 38                        | 43,0               |                       |                   |               |      |                    |       |    |    |               |      |
| 2PMT33K20Ш4 A1, B1           |                       |                |                   |                                      |                    | 2PMT30K32Г1 A1, B1           |                  |                |                   |                                      |                    |                       |                   |               |      |                    |       |    |    |               |      |
| 2PM33K20Ш1 A1, B1            |                       |                |                   |                                      |                    | 2PMDT30K32Г1 A1, B1          |                  |                |                   |                                      |                    |                       |                   |               |      |                    |       |    |    |               |      |
| 2PMT33K20Ш1 A1, B1           |                       |                |                   |                                      |                    | 2PMD30K32Г1 A1/1, B1/1       |                  |                |                   |                                      |                    |                       |                   |               |      |                    |       |    |    |               |      |
| 2PMD33K7Ш9 A1, B1            |                       |                | 25                |                                      | 42,5               | 44,5                         |                  |                | 38,5              |                                      |                    | 2PMD30K8Г7 A1, B1     | M30×1             | 39            | 27   | 6, 17, 28, 38      | 46,0  |    |    |               |      |
| 2PMDT33K7Ш9 A1, B1           |                       |                |                   |                                      |                    |                              |                  |                |                   |                                      |                    | 2PMDT30K8Г7 A1, B1    |                   |               |      |                    |       |    |    |               |      |
| 2PMD33K32Ш5 A1, B1           |                       |                |                   |                                      |                    |                              |                  |                |                   |                                      |                    | 2PMD30K8Г7 A1/1, B1/1 |                   |               |      |                    |       |    |    |               |      |
| 2PMDT33K32Ш5 A1, B1          |                       |                |                   |                                      |                    |                              |                  |                |                   |                                      |                    | 2PMD30K24Г5 A1, B1    |                   |               |      |                    |       |    |    |               |      |
| 2PM36K22Ш1 A1, B1            | M36×1                 | 45             | 25                | 8, 19, 30, 40                        | 48,5               |                              | M30×1            | 39             | 25                |                                      | 46,5               |                       |                   |               |      |                    |       |    |    |               |      |
| 2PMT36K22Ш1 A1, B1           |                       |                |                   |                                      |                    |                              |                  |                |                   |                                      |                    |                       |                   |               |      |                    |       |    |    |               |      |
| 2PMD36K20Ш6 A1, B1           |                       |                |                   |                                      |                    |                              |                  |                |                   |                                      |                    |                       |                   |               |      |                    |       |    |    |               |      |
| 2PMDT36K20Ш6 A1, B1          |                       |                |                   |                                      |                    |                              |                  |                |                   |                                      |                    |                       |                   |               |      |                    |       |    |    |               |      |

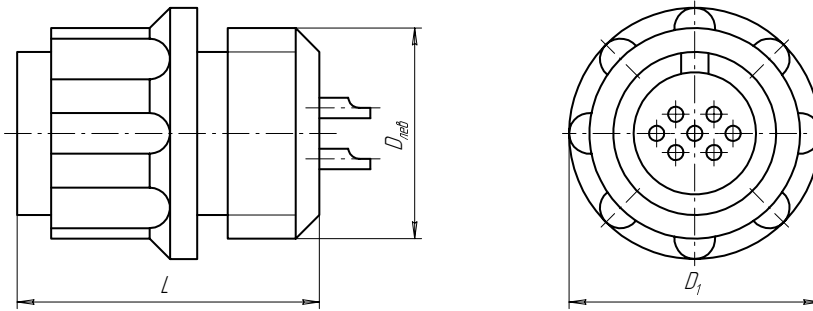

## Вилки и розетки кабельные

Продолжение таблицы 2

| Конструктивная<br>разнобидность | Размеры, мм             |                         |                  | Номер<br>патрубка<br>согласно<br>таблице<br>3-6 | Масса, г,<br>не более   | Конструктивная<br>разнобидность | Размеры, мм             |                |                  | Номер<br>патрубка<br>согласно<br>таблице<br>3-6 | Масса, г,<br>не более |      |
|---------------------------------|-------------------------|-------------------------|------------------|---|-------------------------|---------------------------------|-------------------------|----------------|------------------|---|-----------------------|------|
|                                 | D <sub>лев</sub>        | D <sub>1</sub>          | L <sub>MAX</sub> |   |                         |                                 | D <sub>лев</sub>        | D <sub>1</sub> | L <sub>MAX</sub> |   |                       |      |
| 2PM36K20Ш2 A1, B1               | M36×1                   | 45                      | 25               | 8, 19, 30,<br>40                                | 38,5                    | 2PMT39K45Г2 A1, B1              | M39×1                   | 48             | 25               | 9, 20,<br>31, 41                                | 70,0                  |      |
| 2PMT36K20Ш2 A1, B1              |                         |                         |                  |   | 2PMT39K45Г2 A1/1, B1/1  | 62,5                            |                         |                |                  |   |                       |      |
| 2PMD36K20Ш5 A1, B1              |                         |                         |                  |   | 2PMD39K22Г5 A1, B1      |                                 |                         |                |                  |   |                       |      |
| 2PMDT36K20Ш5 A1, B1             |                         |                         |                  |   | 2PMDT39K22Г5 A1, B1     |                                 |                         |                |                  |   |                       |      |
| 2PM39K45Ш2 A1, B1               | M39×1                   | 48                      | 25               | 9, 20, 31,<br>41                                | 47,0                    | 2PMD39K22Г5 A1/1, B1/1          | M42×1                   | 51             | 25               | 10, 21,<br>32, 42                               | 78,5                  |      |
| 2PMT39K45Ш2 A1, B1              |                         |                         |                  |   | 2PMT42K50Г2 A1, B1      |                                 |                         |                |                  |   |                       |      |
| 2PMD39K22Ш5 A1, B1              |                         |                         |                  |   | 2PMT42K50Г2 A1/1, B1/1  |                                 |                         |                |                  |   |                       |      |
| 2PMDT39K22Ш5 A1, B1             |                         |                         |                  |   | 2PMD42K30Г2 A1, B1      | 74,5                            |                         |                |                  |   |                       |      |
| 2PM42K50Ш2 A1, B1               | 2PMT42K30Г2 A1, B1      |                         |                  |   |                         |                                 |                         |                |                  |   |                       |      |
| 2PMT42K50Ш2 A1, B1              | 2PMD42K45Г5 A1, B1      | 84,0                    |                  |   |                         |                                 |                         |                |                  |   |                       |      |
| 2PMD42K30Ш2 A1, B1              | 2PMDT42K45Г5 A1, B1     |                         |                  |   |                         |                                 |                         |                |                  |   |                       |      |
| 2PMT42K30Ш2 A1, B1              | 2PMD42K45Г5 A1/1, B1/1  |                         |                  |   |                         |                                 |                         |                |                  |   |                       |      |
| 2PMD42K45Ш5 A1, B1              | M42×1                   | 51                      | 25               | 10, 21,<br>32, 42                               | 52,0                    | 2PMD45K50Г8 A1, B1              | M45×1                   | 54             | 27               | 11, 22  | 97,0                  |      |
| 2PMT42K45Ш5 A1, B1              |                         |                         |                  |   | 2PMT45K50Г8 A1, B1      |                                 |                         |                |                  |   |                       |      |
| 2PMD42K45Ш5 A1, B1              |                         |                         |                  |   | 2PMD45K50Г8 A1/1, B1/1  |                                 |                         |                |                  |   |                       |      |
| 2PMDT42K45Ш5 A1, B1             |                         |                         |                  |   | 2PMD45K50Г8 A1/1, B1/1  |                                 |                         |                |                  |   |                       |      |
| 2PMD45K50Ш8 A1, B1              | M45×1                   | 54                      | 27               | 11, 22  | 70,0                    | 2PMT44K4Г1 A1/1, B1/1           | M14×1                   | 22             | 25               | 112,23,33                                       | 12,5                  |      |
| 2PMDT45K50Ш8 A1, B1             |                         |                         |                  |   | 2PMT18K7Г1 A1/1, B1/1   |                                 |                         |                |                  |   |                       |      |
| 2PMDT30K24Г5 A1, B1             |                         |                         |                  |   | 2PMDT18K4Г5 A1/1, B1/1  | M18×1                           |                         |                |                  |   |                       | 25   |
| 2PMD30K24Г5 A1/1, B1/1          | 2PMT22K4Г3 A1/1, B1/1   |                         |                  |   |                         |                                 |                         |                |                  |   |                       |      |
| 2PMT33K20Г4 A1, B1              | M33×1                   | 42                      | 27               | 7, 18, 29,<br>39                                | 50,0                    | 2PMT22K10Г1 A1/1, B1/1          | M22×1                   | 29             | 27               | 3, 14,<br>25, 35                                | 25,0                  |      |
| 2PMT33K20Г4 A1, B1              |                         |                         |                  |   | 2PMT24K19Г1 A1/1, B1/1  | M24×1                           |                         |                |                  |   |                       | 32   |
| 2PMD33K7Г9 A1, B1               |                         |                         |                  |   | 2PMDT24K10Г5 A1/1, B1/1 |                                 | M27×1                   | 35             | 25               | 5, 16,<br>27, 37                                | 33,0                  |      |
| 2PMDT33K7Г9 A1, B1              |                         |                         |                  |   | 2PMT27K7Г2 A1/1, B1/1   |                                 |                         |                |                  |   |                       |      |
| 2PMD33K7Г9 A1/1, B1/1           |                         |                         |                  |   | 2PMDT27K7Г5 A1/1, B1/1  | M27×1                           | 35                      | 25             | 6, 17,<br>28, 38 | 46,0  |                       |      |
| 2PMT33K20Г1 A1, B1              |                         |                         |                  |   | 2PMDT27K24Г1 A1/1, B1/1 |                                 |                         |                |                  |   |                       |      |
| 2PMDT33K20Г1 A1, B1             |                         |                         |                  |   | 2PMDT27K19Г5 A1/1, B1/1 | M30×1                           | 39                      | 25             | 7, 18,<br>29, 39 | 48,5  |                       |      |
| 2PMT33K20Г1 A1/1, B1/1          |                         |                         |                  |   | 2PMT30K32Г1 A1/1, B1/1  |                                 |                         |                |                  |   |                       |      |
| 2PMD33K32Г5 A1, B1              |                         | 2PMDT30K8Г7 A1/1, B1/1  | M30×1            | 39  | 75                      | 6, 17,<br>28, 38                | 43,0                    |                |                  |   |                       |      |
| 2PMDT33K32Г5 A1, B1             |                         | 2PMDT30K24Г5 A1/1, B1/1 |                  |   |                         |                                 |                         |                |                  |   |                       |      |
| 2PMD33K32Г5 A1/1, B1/1          |                         | 2PMT33K20Г4 A1/1, B1/1  | M33×1            | 42  | 27                      | 50,0                            | 56,5                    |                |                  |   |                       |      |
| 2PMT36K22Г1 A1, B1              |                         | 2PMDT33K32Г5 A1/1, B1/1 |                  |   |                         |                                 |                         |                |                  |   |                       |      |
| 2PMT36K22Г1 A1, B1              |                         | 2PMDT33K7Г9 A1/1, B1/1  | M33×1            | 42  | 25                      | 7, 18,<br>29, 39                | 42,5                    |                |                  |   |                       |      |
| 2PMD36K22Г1 A1/1, B1/1          |                         | 2PMT33K20Г1 A1/1, B1/1  |                  |   |                         |                                 |                         |                |                  |   |                       |      |
| 2PMD36K20Г6 A1, B1              |                         | M36×1                   | 45               | 27  | 8, 19,30,<br>40         | 56,0                            | 2PMDT33K20Г5 A1/1, B1/1 | M36×1          | 45               | 25  | 8, 19,<br>30, 40      | 56,5 |
| 2PMT36K22Г1 A1, B1              |                         |                         |                  |   |                         | 2PMT36K22Г1 A1/1, B1/1          |                         |                |                  |   |                       |      |
| 2PMD36K20Г6 A1, B1              | 2PMDT36K22Г1 A1/1, B1/1 |                         |                  |   |                         | M36×1                           | 45                      | 25             | 57,0             | 58,5  |                       |      |
| 2PMDT36K20Г6 A1, B1             | 2PMT36K20Г2 A1/1, B1/1  |                         |                  |   |                         |                                 |                         |                |                  |   |                       |      |
| 2PMD36K20Г6 A1/1, B1/1          | 2PMDT36K20Г5 A1/1, B1/1 |                         |                  |   |                         | M39×1                           | 48                      | 25             | 56,5             | 70,0  |                       |      |
| 2PMT36K20Г2 A1, B1              | 2PMT39K45Г2 A1/1, B1/1  |                         |                  |   |                         |                                 |                         |                |                  |   |                       |      |
| 2PMDT36K20Г2 A1, B1             | 2PMDT39K22Г5 A1/1, B1/1 |                         | M39×1            | 48  | 25                      | 9, 20,<br>31, 41                | 62,5                    |                |                  |   |                       |      |
| 2PMT36K20Г2 A1/1, B1/1          | 2PMT42K50Г2 A1/1, B1/1  |                         |                  |   |                         |                                 |                         |                |                  |   |                       |      |
| 2PMD36K20Г5 A1, B1              | M36×1                   |                         | 45               | 25  | 8, 19,30,<br>40         | 57,0                            | 2PMT42K50Г2 A1/1, B1/1  | M42×1          | 51               | 25  | 10, 21,<br>32, 42     | 78,5 |
| 2PMDT36K20Г5 A1, B1             |                         |                         |                  |   |                         | 2PMT42K30Г2 A1/1, B1/1          |                         |                |                  |   |                       |      |
| 2PMT36K20Г5 A1, B1              |                         |                         |                  |   |                         | 2PMDT42K45Г5 A1/1, B1/1         |                         |                |                  |   |                       |      |
| 2PMDT36K20Г5 A1, B1             |                         |                         |                  |   |                         | 2PMD45K50Г8 A1/1, B1/1          | M45×1                   |                |                  |   |                       | 54   |
| 2PMD36K20Г5 A1/1, B1/1          |                         |                         |                  |   |                         |                                 |                         |                |                  |   |                       |      |
| 2PMT39K45Г2 A1, B1              | M39×1                   | 48                      | 25               | 9,20,31,41                                      | 70,0                    |                                 |                         |                |                  |   |                       |      |

*Патрубки прямые с экранированными гайками (ПЭ)*



Таблица 3

| Номер<br>патрубка | Размеры, мм |      |           |           | Масса<br>патрубка, г,<br>не более |
|-------------------|-------------|------|-----------|-----------|-----------------------------------|
|                   | $D_{лев}$   | $d$  | $l_{max}$ | $L_{max}$ |                                   |
| 1                 | M14×1       | 6,5  | 28,7      | 48        | 8,0                               |
| 2                 | M18×1       | 10,5 |           |           | 10,5                              |
| 3                 | M22×1       | 14,0 |           |           | 13,5                              |
| 4                 | M24×1       | 16,0 | 34,7      | 54        | 16,0                              |
| 5                 | M27×1       | 18,0 |           |           | 19,0                              |
| 6                 | M30×1       | 19,0 |           |           | 25,5                              |
| 7                 | M33×1       | 23,0 | 39,7      | 59        | 26,0                              |
| 8                 | M36×1       |      |           |           | 28,5                              |
| 9                 | M39×1       | 24,0 |           |           | 33,5                              |
| 10                | M42×1       | 29,0 | 37,0      | 37,0      |                                   |
| 11                | M45×1       |      |           |           |                                   |

*Патрубки прямые с незэкранированными гайками (ПН)*

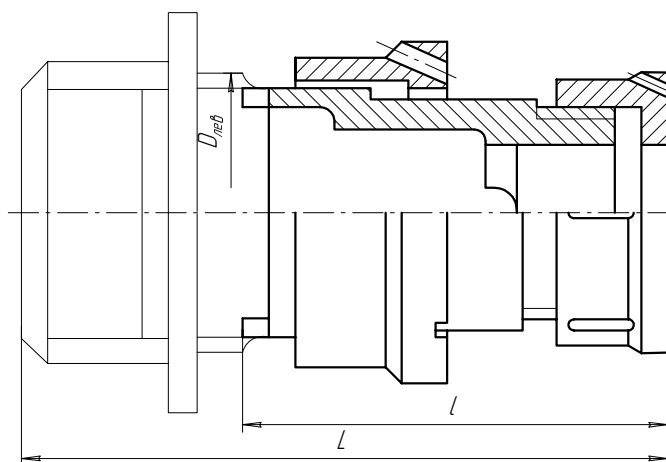
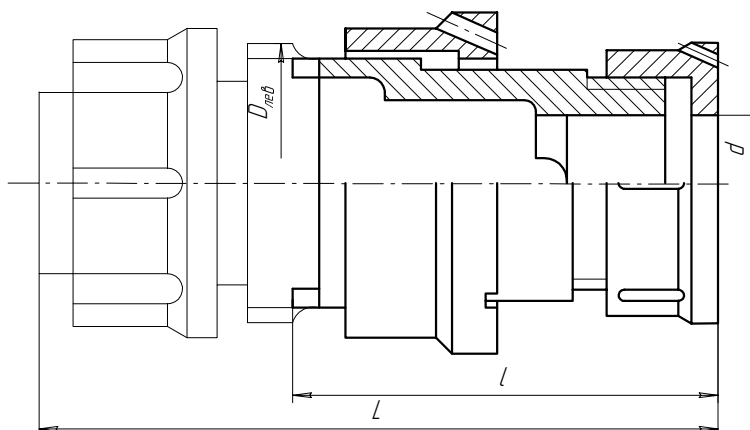

Таблица 4

| Номер<br>патрубка | Размеры, мм |      |           |           | Масса<br>патрубка, г,<br>не более |
|-------------------|-------------|------|-----------|-----------|-----------------------------------|
|                   | $D_{нзб}$   | $d$  | $L_{max}$ | $L_{max}$ |                                   |
| 12                | M14×1       | 6,5  | 34,0      | 53,5      | 12,5                              |
| 13                | M18×1       | 10,5 |           |           | 17,0                              |
| 14                | M22×1       | 14,5 | 36,5      | 55,5      | 25,0                              |
| 15                | M24×1       | 16,6 | 43,0      | 62,5      | 27,0                              |
| 16                | M27×1       | 18,5 |           |           | 30,5                              |
| 17                | M30×1       | 20,5 |           |           | 34,5                              |
| 18                | M33×1       | 22,5 | 48,0      | 67,5      | 40,5                              |
| 19                | M36×1       |      |           |           | 44,5                              |
| 20                | M39×1       | 24,5 |           |           | 51,0                              |
| 21                | M42×1       | 30,5 |           |           | 54,0                              |
| 22                | M45×1       |      | 54,5      |           |                                   |

### Патрубки угловые с экранированными гайками (УЭ)

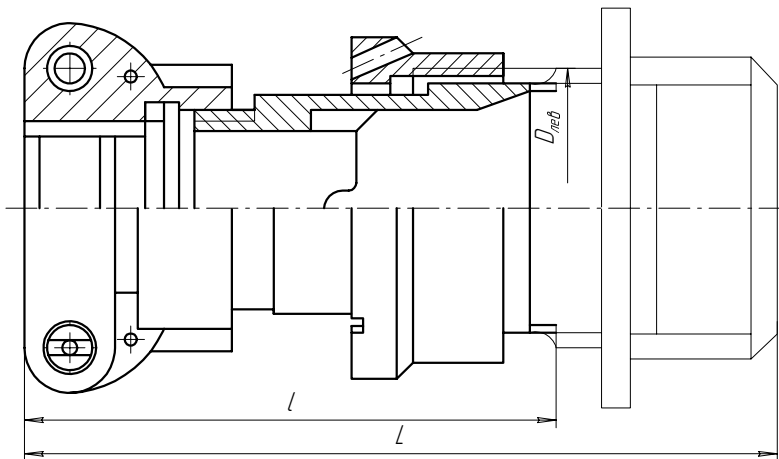
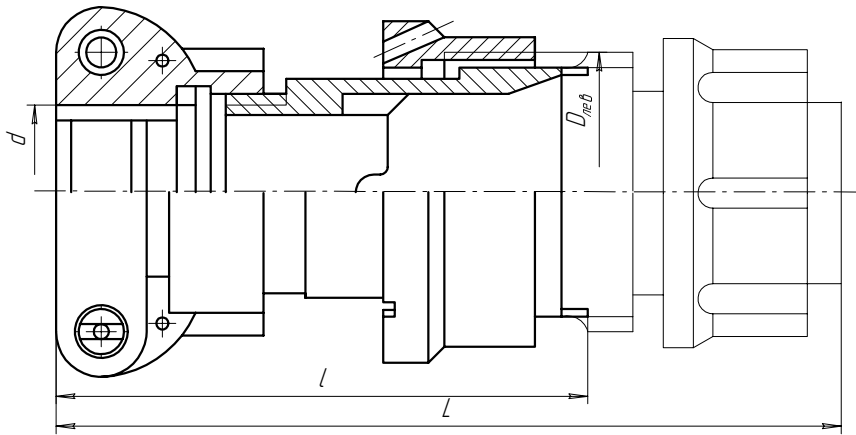

Таблица 5

| Номер патрубка | Размеры, мм |      |           |           | Масса патрубка, г, не более |
|----------------|-------------|------|-----------|-----------|-----------------------------|
|                | $D_{нелб}$  | $d$  | $l_{max}$ | $L_{max}$ |                             |
| 23             | M14×1       | 6,5  | 31        | 48,5      | 9,5                         |
| 24             | M18×1       | 10,5 | 34        | 51,0      | 13,0                        |
| 25             | M22×1       | 14,0 | 41        | 55,6      | 18,5                        |
| 26             | M24×1       | 16,0 | 43        | 57,6      | 21,0                        |
| 27             | M27×1       | 18,0 | 46        | 59,6      | 26,0                        |
| 28             | M30×1       | 19,0 | 48        | 61,6      | 27,0                        |
| 29             | M33×1       | 23,0 | 53        | 64,6      | 35,5                        |
| 30             | M36×1       |      | 50        | 64,6      | 36,0                        |
| 31             | M39×1       | 24,0 | 53        | 67,6      | 37,0                        |
| 32             | M42×1       | 29,0 | 58        | 74,6      | 53,5                        |

### Патрубки угловые с незэкранированными гайками (УН)

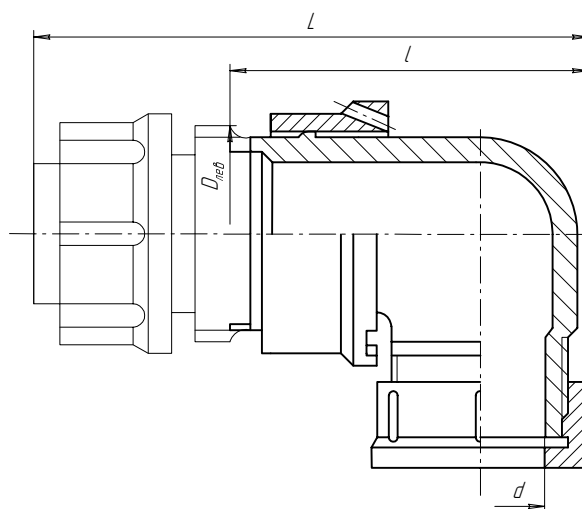
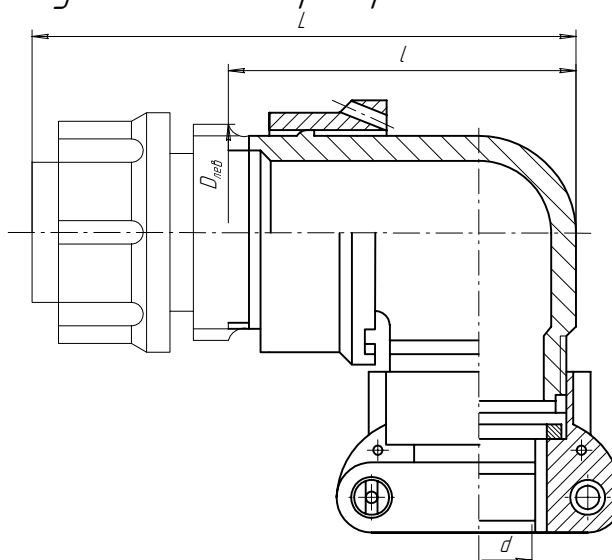

Таблица 6

| Номер патрубка | Размеры, мм |      |           |           | Масса патрубка, г, не более |
|----------------|-------------|------|-----------|-----------|-----------------------------|
|                | $D_{нелб}$  | $d$  | $l_{max}$ | $L_{max}$ |                             |
| 33             | M14×1       | 6,5  | 35,0      | 51,5      | 14,0                        |
| 34             | M18×1       | 10,5 | 38,0      | 58,0      | 19,5                        |
| 35             | M22×1       | 14,5 | 42,5      | 62,0      | 32,0                        |
| 36             | M24×1       | 16,6 | 44,5      | 64,0      | 32,5                        |
| 37             | M27×1       | 18,5 | 46,5      | 69,0      | 36,5                        |
| 38             | M30×1       | 20,5 | 48,5      | 71,0      | 37,5                        |
| 39             | M33×1       | 22,5 | 54,5      |           | 48,0                        |
| 40             | M36×1       |      | 51,5      | 51,5      |                             |
| 41             | M39×1       | 24,5 | 54,5      | 74,0      | 56,0                        |
| 42             | M42×1       | 30,5 | 61,5      | 81,0      | 73,0                        |