

СОЕДИНИТЕЛИ ТИПОВ 2РМГ, 2РМГД

ОБЩИЕ СВЕДЕНИЯ

Соединители (вилки герметичные) 2РМГ, 2РМГД предназначены для работы в электрических цепях постоянного, переменного (частотой до 3МГц) и импульсного токов. Вилки изготавливаются с прямым патрубком для экранированного (или неэкранированного) кабеля или без патрубка. Вилки 2РМГ сочленяются с розетками типа 2РМТ, вилки 2РМГД – с розетками 2РМДТ, выпускаемыми по техническим условиям ГЕ0.367.126ТУ. Сочленение соединителей — резьбовое, поляризация корпусов - однополюсная. Условный размер корпусов, схемы расположения контактов \varnothing 1,0; 1,5; 2,0 и 3,0 мм и их количество приведены в табл. 1. Вилки изготавливаются для внутреннего монтажа в климатическом исполнении УХЛ в соответствии с техническими условиями ГЕ0.364.140ТУ.



СТРУКТУРА УСЛОВНОГО ОБОЗНАЧЕНИЯ

2РМГД	24	Б	П	Э(Н)	10	Ш	П	Э(Н)	10	Ш
1	2	3	4	5	6	7	8	9	10	11

1. Тип соединителя
2. Условный размер корпуса
3. Вид корпуса: Б – блочный (приборный)
4. Вид патрубка: П – прямой
5. Вид гайки патрубка: Э – для экранированного кабеля, Н – для неэкранированного кабеля
6. Количество контактов
7. Часть соединителя: Ш – вилка
8. Обозначение сочетания контактов
9. Покрытие контактов – никель
10. Теплостойкость 1 – 100°C, 2 – 200°C
11. Корпус блочный (приборный) без левой резьбы

УСЛОВИЯ ЭКСПЛУАТАЦИИ

Механические факторы:	
Синусоидальная вибрация:	
Диапазон частот, Гц	5 - 5000
Ускорение, м/с ² (g)	500 (50)
Механический удар:	
Одиночного действия (ускорение, м/с ² (g))	5000 (500)
Множественного действия (ускорение, м/с ² (g))	1000 (100)

Климатические факторы:	
Повышенная рабочая температура среды, °С	100 или 200
Пониженная рабочая температура среды, °С	минус 60
Атмосферное пониженное давление, Па (мм рт. ст.)	1,34·10 ⁻¹⁰ (10 ⁻¹²)

ТЕХНИЧЕСКИЕ ХАРАКТЕРИСТИКИ

Диаметр контактов, мм	1	1,5	2	3
Сопrotивление контактов, МОм, не более	15	10	5	3

Сопротивление изоляции в нормальных климатических условиях, не менее	5000 МОм
Максимальная токовая нагрузка	см. табл. 1
Максимальное рабочее напряжение (амплитудное значение)	см. табл. 1
Утечка воздуха при перепаде давления до 147099,8 Па (1,5 кгс/см ²)	не допускается
Количество сочленений - расчленений	500
Минимальная наработка:	
с теплостойкостью 100°С	1500 ч
с теплостойкостью 200°С	1000 ч
Срок сохраняемости	15 лет

Соединители устойчивы к воздействию спецфакторов











Минимальная наработка в зависимости от температуры соединителя











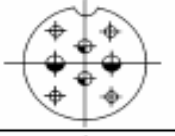



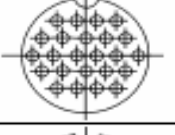

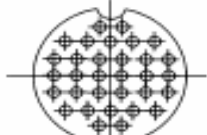

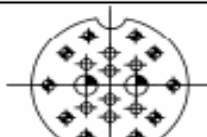



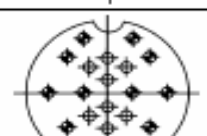



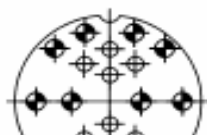

Минимальная наработка вилок с теплостойкостью 100°С, ч	Минимальная наработка вилок с теплостойкостью 200°С, ч	Температура соединителя, °С
6	1000	250
-	2000	240
50	3000	230
-	4000	225
100	5000	220
200	25000	200
-	50000	190
500	100000	180
700		165
1500		150
2000		140
3000		130
4000		125
5000		120
25000		100
50000		90
100000		80











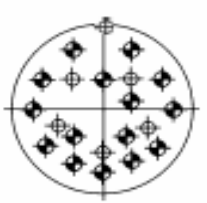

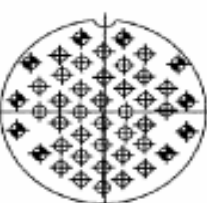

Примечание. Температура соединителя равна сумме рабочей температуры среды и температуры перегрева контактов.

Температура перегрева контактов в зависимости от токовой нагрузки

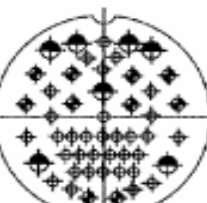
Токовая нагрузка на соединитель, в % от допустимой по ТУ	Температура перегрева контактов, °С
120	80
110	60
100	50
85	40
75	30
60	25
50	20

Условный размер корпуса	Тип соединителя	Схема расположения контактов	Условное обозначение контактов	Диаметр контактов, мм	Количество контактов, шт.	Обозначение сочетания контактов	Максимальная токовая нагрузка, А		Максимальное рабочее напряжение, В
							на одиночный контакт	суммарная на соединитель	
1	2	3	4	5	6	7	8	9	10
14	2РМГ		⊕	1	4	1	6	20	560
18	2РМГД		⊕	1,5	4	5	12	40	560
	2РМГ		⊕	1	7	1	5	30	560
22	2РМГ		⊕	2	2	3	13	55	560
			⊕	3	2		20	55	560
			⊕	1	10	1	5	42	560
24	2РМГ		⊕	1	19	1	4	63	560
	2РМГД		⊕	1,5	10	5	8	48	560
27	2РМГД		⊕	1,5	7	5	9	52	700
			⊕	1,5	19	5	6	95	560
	2РМГ		⊕	1	5	2	6	45	700
			⊕	1,5	2		12	45	700
	⊕	1	24	1	4	80	560		

1	2	3	4	5	6	7	8	9	10	
30	2РМГД			1,5	4	7	9	88	560	
				2	2		12	88	560	
				3	2		20	88	560	
	2РМГ			1,5	24	5	5,5	110	560	
33	2РМГД			1,5	32	5	5	133	560	
					1	8	4	4	76	560
					1	10		4	76	700
		3		2	20	76		560		
	2РМГ			1	8	1	4,5	75	560	
				1	12		4,5	75	700	
36	2РМГД			1,5	8	6	8	120	560	
				1,5	10		8	120	700	
				3	2		20	120	560	
	2РМГ			1,5	8	5	7	116	560	
				1,5	12		7	116	700	
	2РМГ			1	5	1	4,5	82	560	
				1	17		4,5	82	700	
				1	6	2	4	80	560	
				1	10		4	80	700	
			1,5	4	8		80	560		
			1,5	4	8		80	560		

1	2	3	4	5	6	7	8	9	10
39	2PMГД			1,5	6	5	7	128	560
				1,5	16		7	128	700
	2PMГ			1	30	2	3	125	560
				1	10		3	125	700
				1,5	5		6	125	560
	42	2PMГД			1,5	35	5	4	150
				1,5	10	4		150	700
2PMГ				1	33	2	3	142	560
				1	10		3	142	700
				1,5	7		6	142	560
				1	15	2	3,5	130	700
	1,5	15	7	130	560				

Вилки 2РМГ, 2РМГД

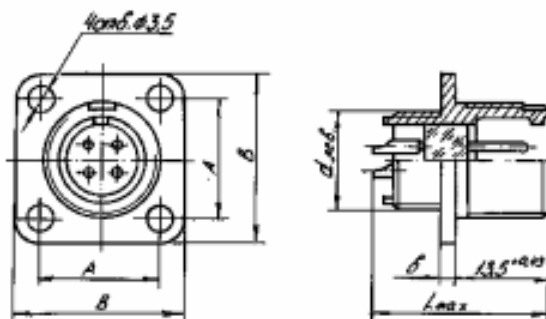

Условный размер корпуса	Тип соединителя	мм				
		d _{лев}	A	B	b _{max}	L _{max}
14	2РМГ	M14x1	17	24	1,8	26,5
18	2РМГ, 2РМГД	M18x1	20	27	2,5	26,5
22	2РМГ	M22x1	23	30	1,8	28,5
24	2РМГ, 2РМГД	M24x1	26	33	2,5	26,5
27	2РМГ, 2РМГД	M27x1	29	36	2,5	26,5
30	2РМГ	M30x1	31	38	2,5	26,5
30	2РМГД	M30x1	31	38	2,5	26,5; 28,5
33	2РМГ	M33x1	32	40	1,8	28,5
33	2РМГД	M33x1	32	40	1,8	26,5
36	2РМГ	M36x1	35	43	2,5	26,5
36	2РМГД	M36x1	35	43	2,5	26,5; 28,5
39	2РМГ, 2РМГД	M39x1	37	46	1,8	26,5
42	2РМГ, 2РМГД	M42x1	40	49	2,5	26,5

Патрубки прямые для экранированного кабеля

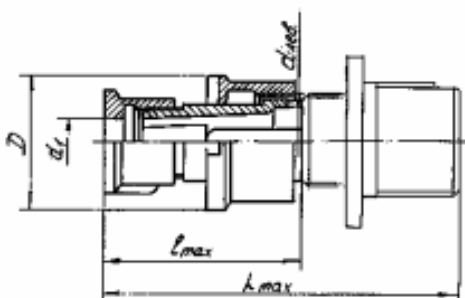

d _{лев}	d _н	D	l _{max}	L _{max}
M14x1	6,5	19	28,7	48
M18x1	10,5	22,5	28,7	48
M22x1	14	27	28,7	48
M24x1	16	29	34,7	54
M27x1	18	32	34,7	54
M30x1	19	36	34,7	54
M33x1	23	39	39,7	59
M36x1	23	42	39,7	59
M39x1	24	45	39,7	59
M42x1	29	48	39,7	59

Патрубки прямые для неэкранированного кабеля

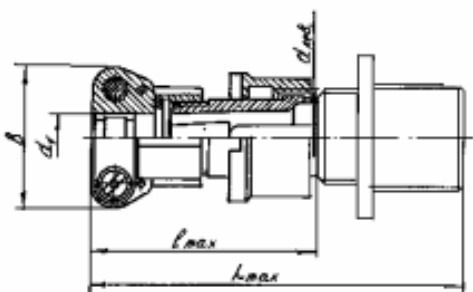

d _{лев}	d _н	B	l _{max}	L _{max}
M14x1	6,5	21	34	53,5
M18x1	10,5	25	36,5	55,5
M22x1	14,5	32	43	55,5
M24x1	16,6	34	43	55,5
M27x1	18,5	36	43	62,5
M30x1	20,5	38	43	62,5
M33x1	22,5	41	48	67,5
M36x1	22,5	41	48	67,5
M39x1	24,5	30,5	48	67,5
M42x1	30,5	36,5	48	67,5