

## Двигатель ДПМ-30-Н1-03

### Описание:

Коллекторный электродвигатель постоянного тока ДПМ-30-Н1-03 с возбуждением от постоянных магнитов предназначен для применения в качестве силовых двигателей и для привода различных механизмов кратковременного, повторно-кратковременного и непрерывного действия в аппаратуре промышленной автоматики, телемеханики, радиоэлектроники. Технические условия: ОСТ 160.515.022-76.

Структура обозначения двигателей: ДПМ-30-Н1-03

- ДПМ - электродвигатель с возбуждением от постоянных магнитов;
- 30 - номер габарита;
- Н1 - с одним выходным концом вала;
- 03 - тип двигателя.

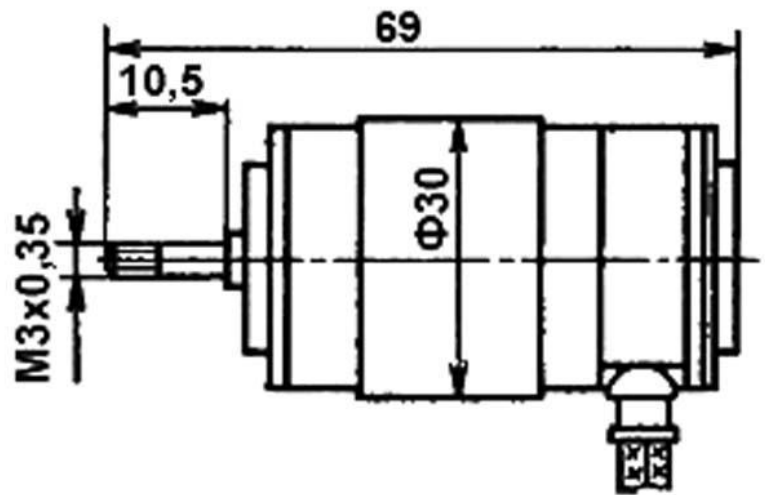

### Технические характеристики

- Напряжение питания, В ..... 27
- Номинальная мощность, Вт ..... 4,62
- Частота вращения, об/мин ..... 4500
- Номинальный вращающий момент, мН\*м ..... 9,8
- Пусковой момент, мН\*м ..... 29,4
- Потребляемый ток, А ..... 0,6
- Коэффициент полезного действия, % ..... 29
- Масса, кг ..... 0,22