

## Модули тиристорные, диодные, тиристорно-диодные, диодно-тиристорные

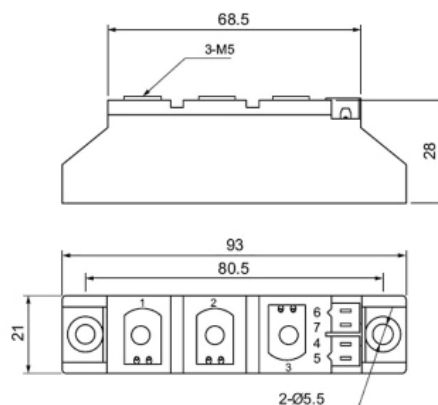

МДД			МДТ			МТТ			МТД		
Тип МДД	$I_{T(AV)}$ , А	$U_{RRM}$ , В	Тип МДТ	$I_{T(AV)}$ , А	$U_{RRM}$ , В	Тип МТТ	$I_{T(AV)}$ , А	$U_{RRM}$ , В	Тип МТД	$I_{T(AV)}$ , А	$U_{RRM}$ , В
МДД25-12	25	1200	МДТ25-12	25	1200	МТТ63-12	63	1200	МТД25-12	25	1200
МДД40-12	40	1200	МДТ40-12	40	1200	МТТ80-16	80	1600	МТД40-12	40	1200
МДД80-12	80	1200	МДТ80-12	80	1200	МТТ100-12	100	1200	МТД80-12	80	1200
МДД100-12	100	1200	МДТ100-12	100	1200	-	-	-	МТД100-12	100	1200

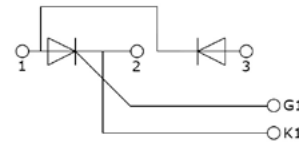
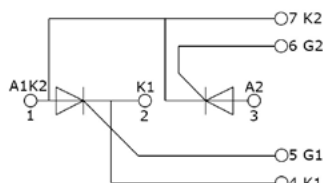
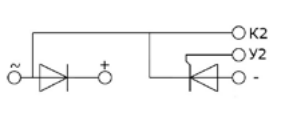
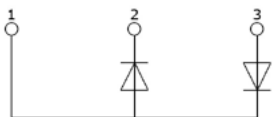

Корпус 25-100

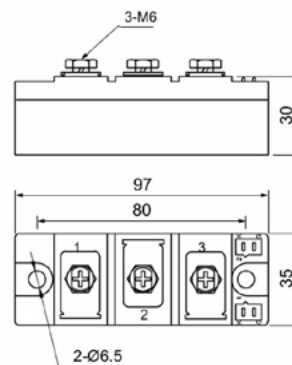

МДД			МДТ			МТТ			МТД		
Тип МДД	$I_{T(AV)}$ , А	$U_{RRM}$ , В	Тип МДТ	$I_{T(AV)}$ , А	$U_{RRM}$ , В	Тип МТТ	$I_{T(AV)}$ , А	$U_{RRM}$ , В	Тип МТД	$I_{T(AV)}$ , А	$U_{RRM}$ , В
МДД125-12	125	1200	МДТ125-12	125	1200	МТТ160-12	160	1200	МТД125-12	125	1200
МДД160-12	160	1200	МДТ160-12	160	1200	-	-	-	МТД160-12	160	1200

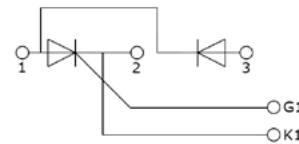
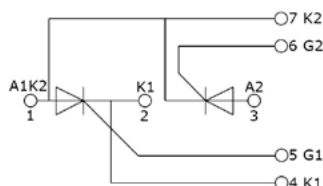
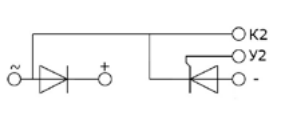
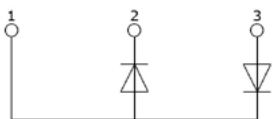

Корпус 125-160