

ИЗМЕРИТЕЛЬНЫЕ ГОЛОВКИ М4248 (Микроамперметры)

Головки предназначены для измерения тока. Устанавливаются в щитах и панелях малогабаритной аппаратуры, как в вертикальном, так и в горизонтальном положении. Устойчивы к ударам и вибрации. Степень защиты, обеспечиваемая корпусами приборов М4248, соответствует - IP53. Степень защиты токоведущих выводов – IP00.

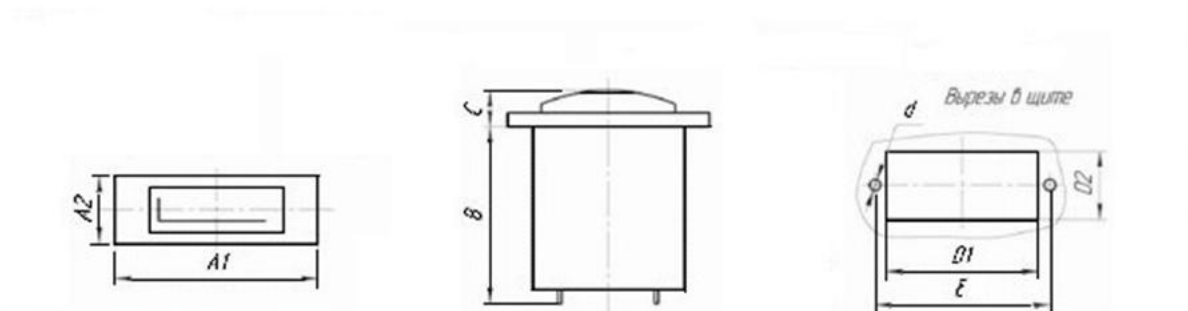

Габаритные и установочные размеры



A1 - 52мм, A2 - 20мм, B - 41мм, C - 12мм, D1 – 40,5мм, D2 – 21мм, d – 3,4мм, E – 46мм.

Технические характеристики

Пределы измерения - 100 мкА-0-100 мкА

Класс точности - 2.5

Габаритные размеры: 21x52x55мм

Масса не более 35 г.

Измерительные головки М4248 внесены в Госреестр СИ РФ.